



WILLKOMMEN ZUR NEUEN NAHWÄRME- VERSORGUNG IN BURGLAUER



Markus Euring am 10.04.2024

A solid, vertical blue bar on the left side of the slide.

WAS IST EIGENTLICH NAH-/FERNWÄRME?

17.04.2024

WAS IST EIGENTLICH NAH-/FERNWÄRME? DAS NICHT... ABER SO ÄHNLICH

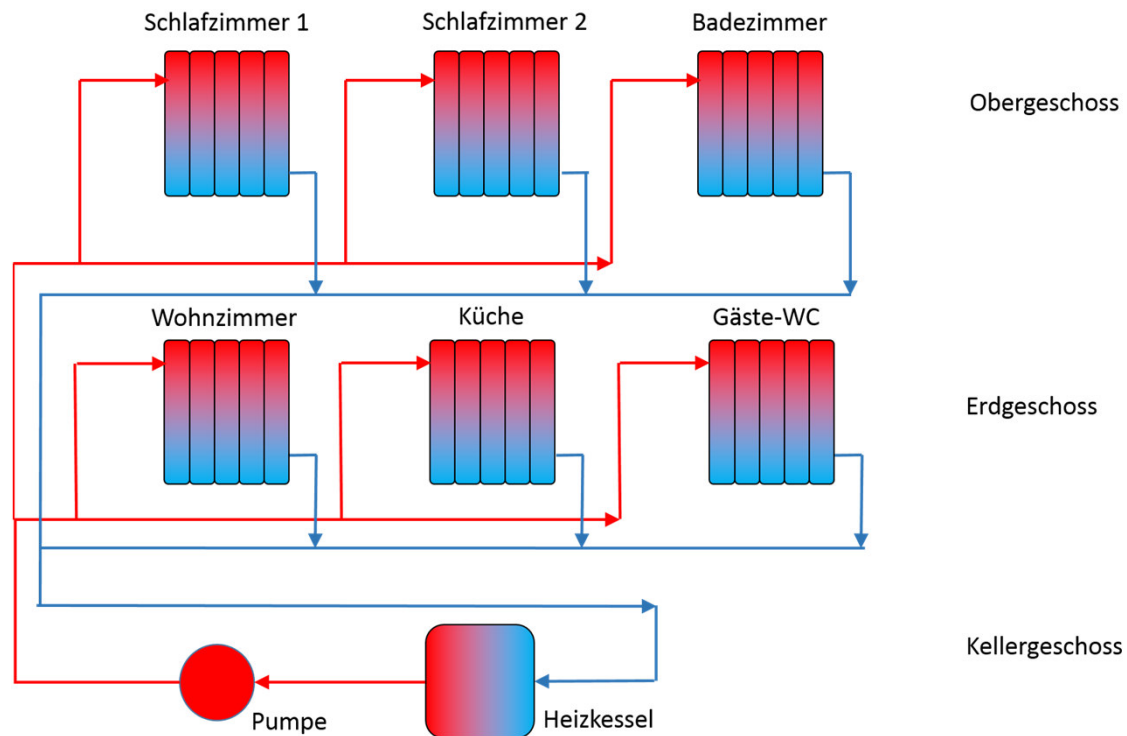

Quelle: www.morby.de

WAS IST EIGENTLICH NAH-/FERNWÄRME? HEIZHAUS, WÄRMENETZ UND ÜBERGABETECHNIK

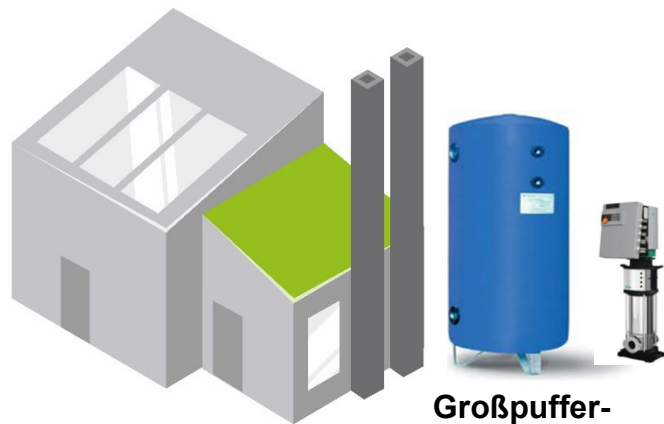

17.04.2024

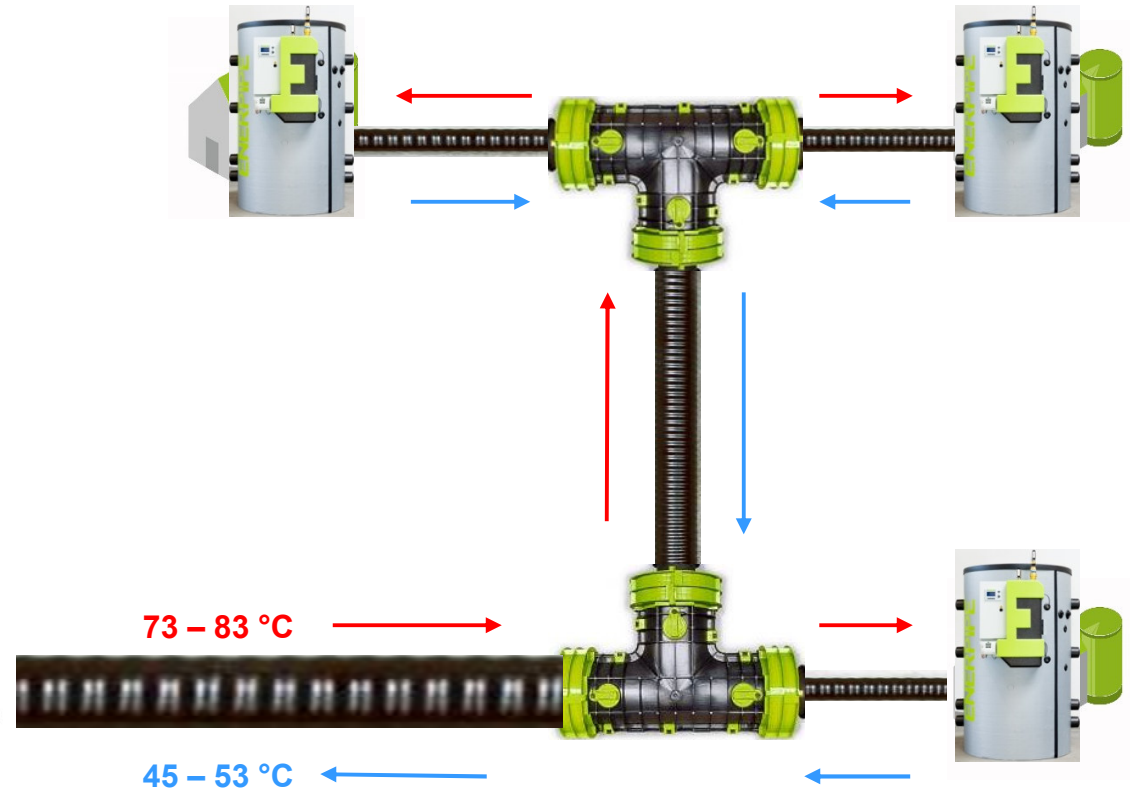

WARUM NAHWÄRME?

NETZINFRASTRUKTUR WIRD FÜR JAHRZEHNTE AUSGELEGT,
ENERGIEQUELLE IST FLEXIBEL ANPASSBAR

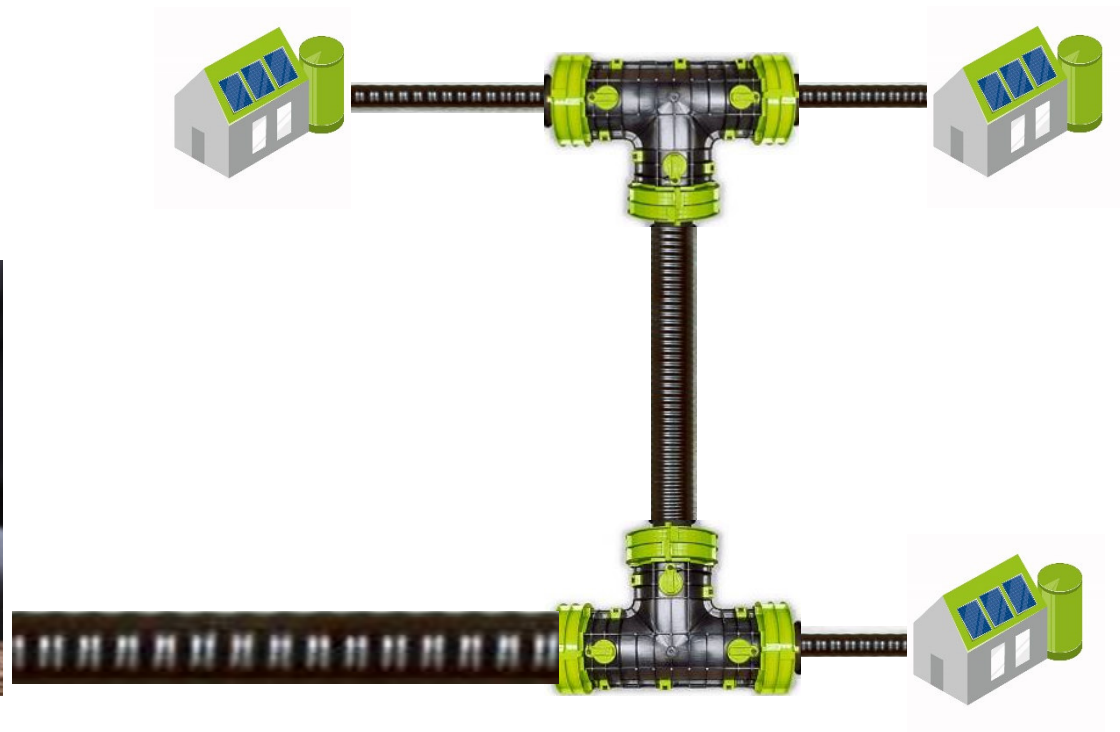

Bauliche Veränderungen durch die Nahwärme

WAS PASSIERT IN MEINEM KELLER / HEIZUNGSRAUM?

17.04.2024

WAS PASSIERT IN MEINEM KELLER? BESTEHENDES HEIZSYSTEM

Ihr Haus aktuell mit:

- Heizkörpern
- Heizungsrohren
- Dusche,
Waschbecken etc.

DAS BLEIBT



Ihr Keller aktuell mit:

- Öl-/Gas-/Holzheizung
- evtl. Boiler
- evtl. Pufferspeicher

DAS ÄNDERT SICH

WAS PASSIERT IN MEINEM KELLER? ZUKÜNFTIGES HEIZSYSTEM MIT NAHWÄRME



Ihr Keller zukünftig mit:

- Pufferspeicher

WAS PASSIERT IN MEINEM KELLER?



NEUANSCHLUSS OHNE VORHANDENEN PUFFERSPEICHER

Eigentum
Nahwärme



Nahwärmepufferspeicher

Heizkreispumpe
mit Mischer



Eigentum
Hausbesitzer



Frischwasser-
station oder
Brauchwasser-
speicher



Ausdehnungsgefäß
ca. 100 l

17.04.2024

WAS PASSIERT IN MEINEM KELLER?

NEUANSCHLUSS MIT VORHANDENEM PUFFERSPEICHER

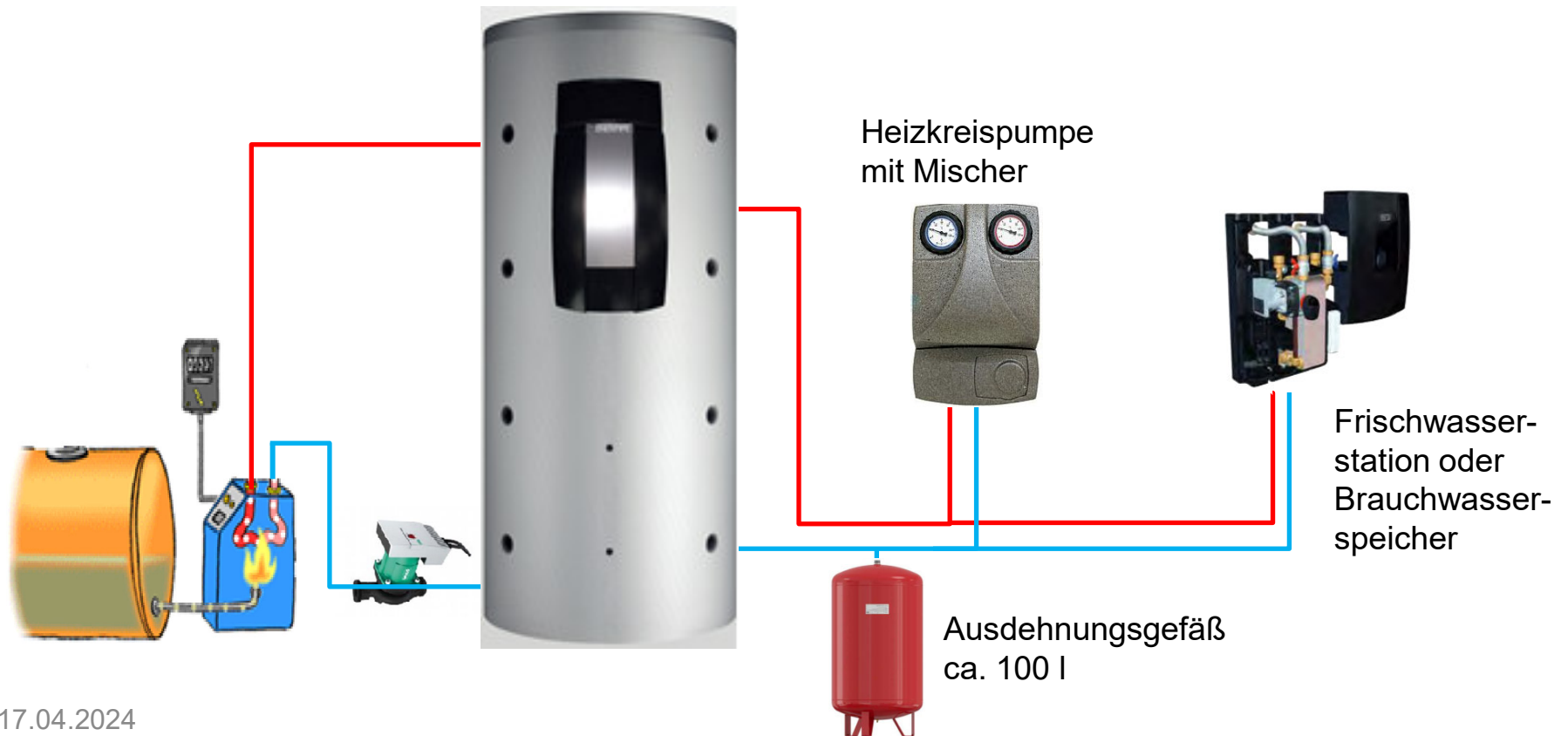

17.04.2024

WAS PASSIERT IN MEINEM KELLER? EIGENTUMSVERHÄLTNISSE

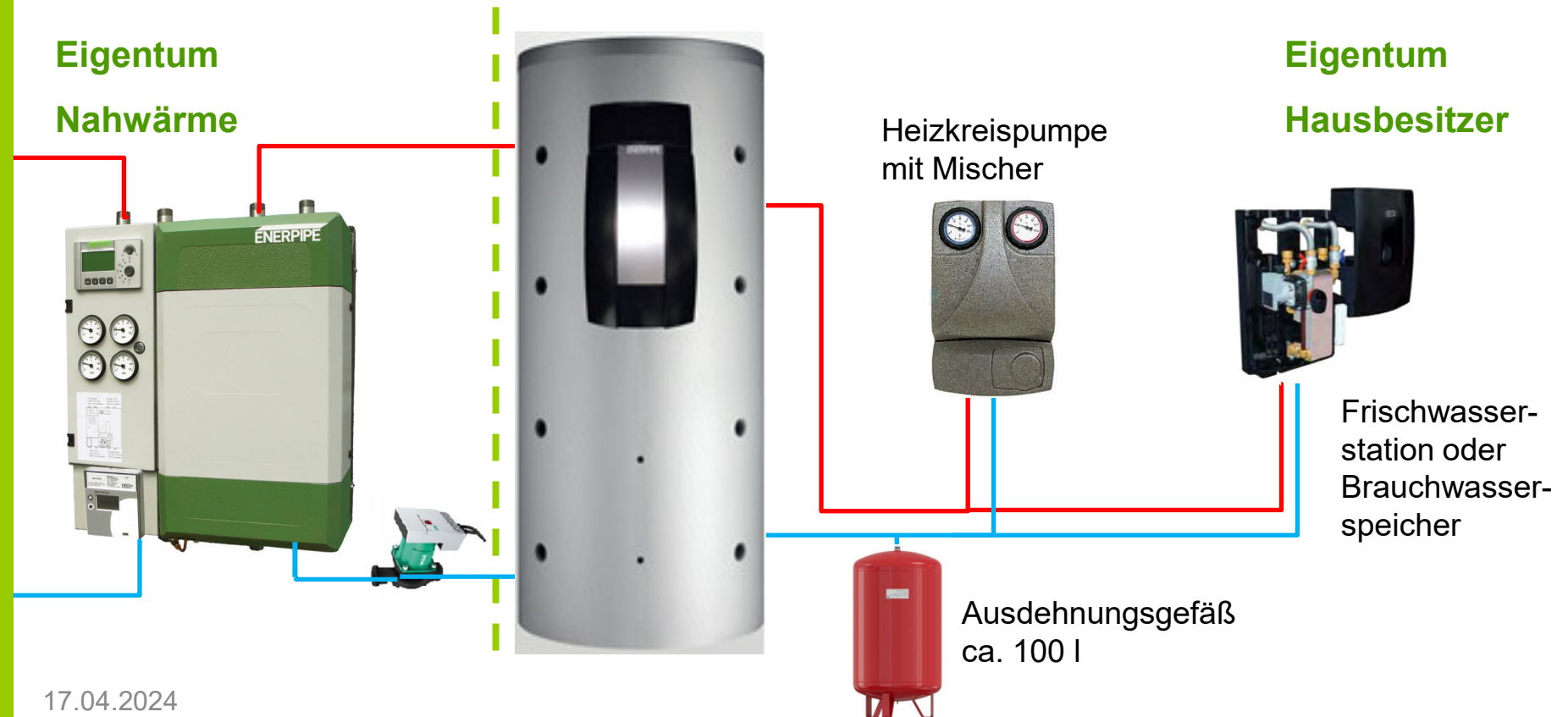

17.04.2024

VON DER IDEE ZUM WÄRMENETZ

SCHRITT FÜR SCHRITT ZUM ERFOLG

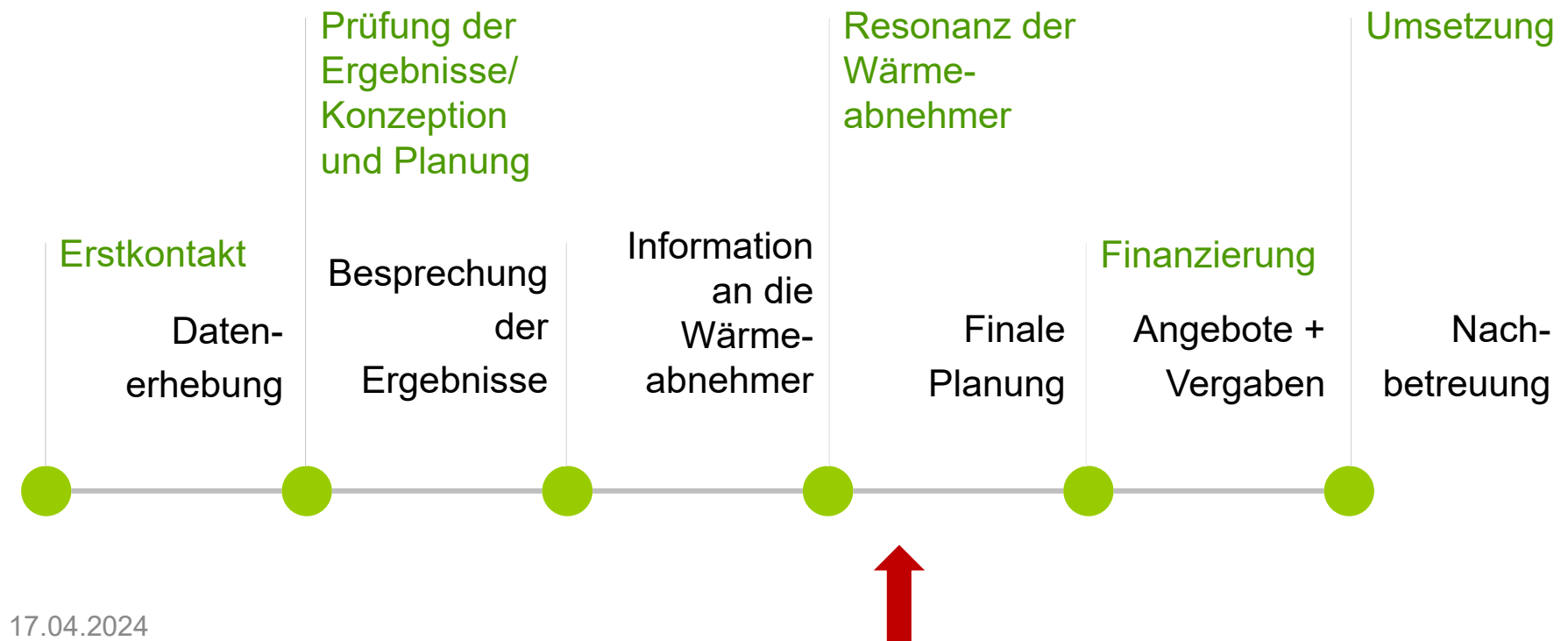

VON DER IDEE ZUM WÄRMENETZ

SCHRITT FÜR SCHRITT ZUM ERFOLG

ENERPIPE

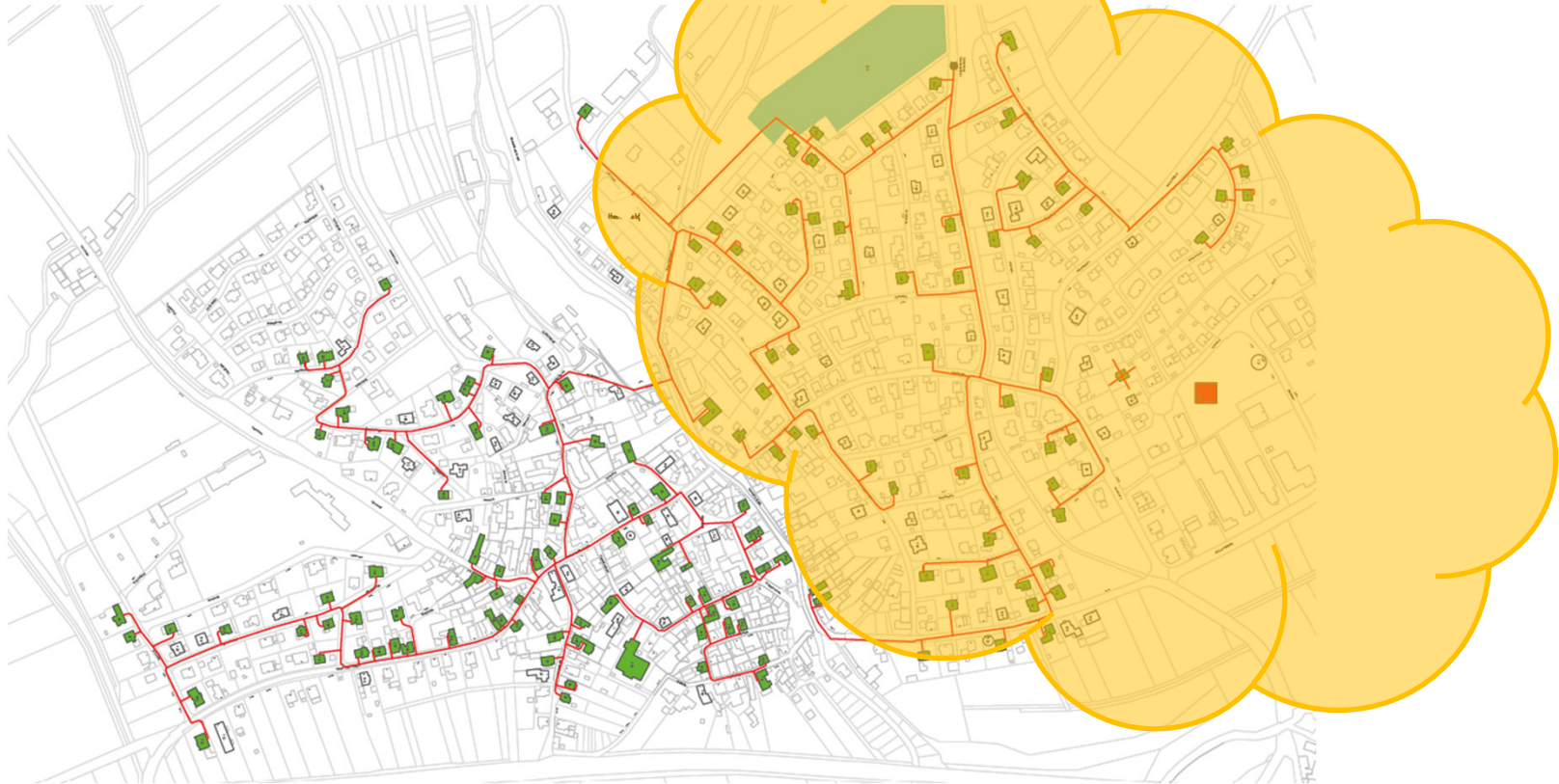

17.04.2024

VON DER IDEE ZUM WÄRMENETZ

SCHRITT FÜR SCHRITT ZUM ERFOLG

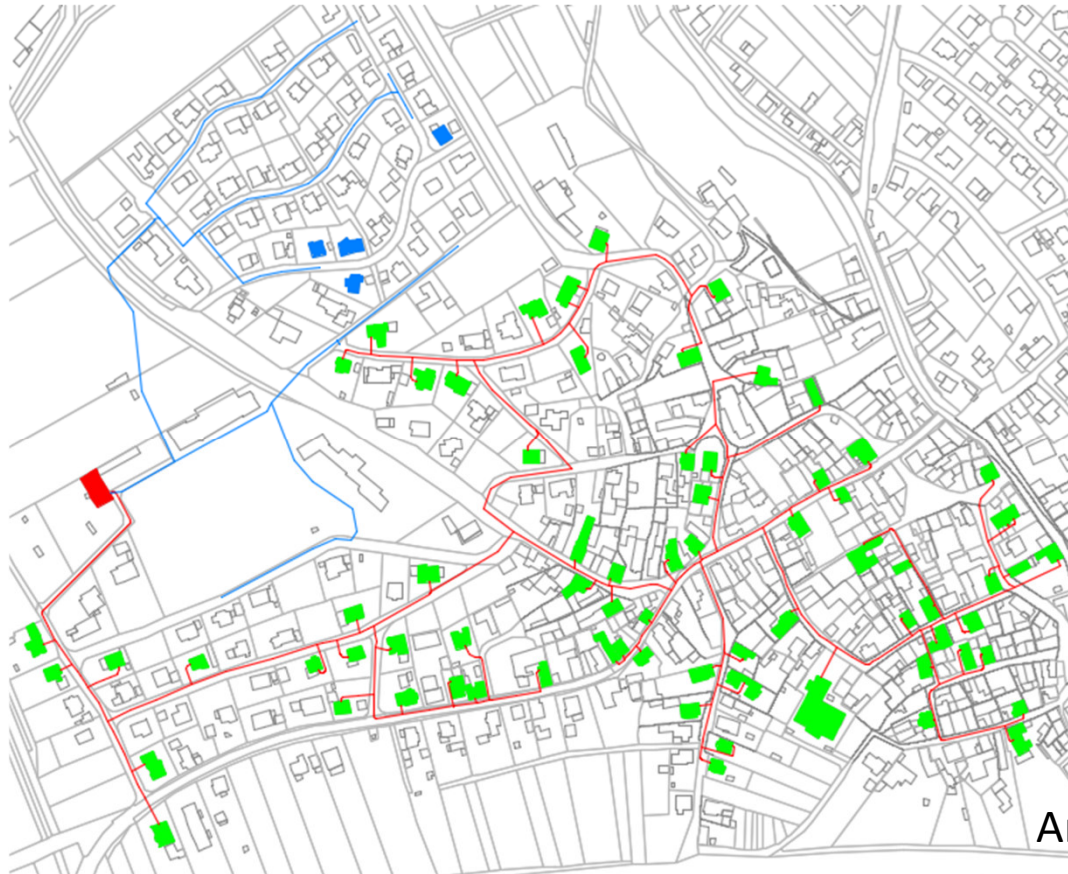

17.04.2024

Anschlussnehmer: (74) 81

VON DER IDEE ZUM WÄRMENETZ



VORAUSSICHTLICHER WÄRMEPREIS FÜR ANSCHLUSSNEHMER BRUTTO

Einmalzahlung (Anschlusskosten): 12.000 € /Anschluss

Jährliche Grundgebühr: 600 € / Jahr

Wärmepreis: 11-14 Cent / kWh

17.04.2024

VON DER IDEE ZUM WÄRMENETZ

SCHRITT FÜR SCHRITT ZUM ERFOLG

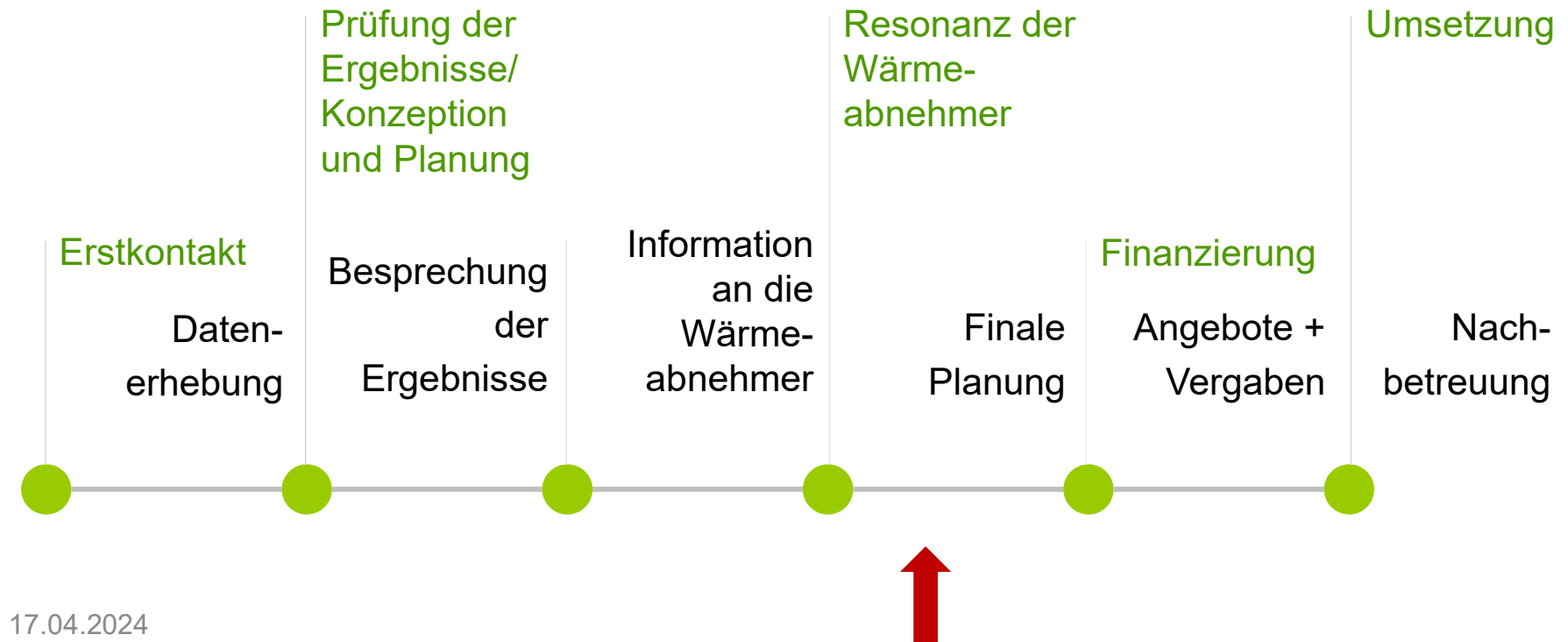

BIS BALD ZU IHRER NAHWÄRME- VERSORGUNG IN BURGLAUER



IHRE ANSPRECHPARTNER



Markus Euring (Leiter Geschäftsfeld Planer/Stadtwerke)
und das komplette ENERPIPE-TEAM



09174 / 97 65 07 0



An der Autobahn M1
91161 Hilpoltstein



Markus.Euring@enerpipe.de
info@enerpipe.de

